



耶魯數位電子門鎖

使用說明書 YMF40+



使用前請詳閱本說明書

為改善產品效能及品質，本產品之功能和設計可能更改，恕不另行通知。

簡介

感謝您選用 Yale 耶魯數位電子門鎖。

新款耶魯數位電子門鎖使用最新科技，讓您的生活更臻方便。

本使用說明書讓您能更了解並且安全使用本產。

使用前敬請詳閱本說明書。

展開您的新生活！

The world's favorite lock



目錄

注意事項	04
產品特色	05
產品構成	06
產品規格	07
名稱識別	08
快速設定 (一般模式)	10
首次設定使用者密碼	10
快速設定 (進階模式)	13
產品設定	15
一般模式	
登記使用者密碼 登記指紋	15
進階模式	
變更管理者密碼	16
登記及刪除使用者密碼	17
登記及刪除指紋	18
登記及刪除一次性密碼	19
刪除所有驗證資料	20
電子密碼鎖設定	21
登記及刪除遙控器	22
登記及刪除網路系統	23
使用方法	24
以密碼開門	24
以指紋開門	24
上鎖	25
從內部開門	26
安全把手設定 使用虛位密碼功能開門	27
外部強制上鎖 內部強制上鎖	28
自動 / 手動上鎖 音量調整	29
入侵警報 三分鐘自動鎖死功能	30
緊急機械式鑰匙操作 產品故障	30
緊急電源	31
回復原廠設定	32

注意事項

請仔細閱讀

請勿將本產品安裝於
室外環境

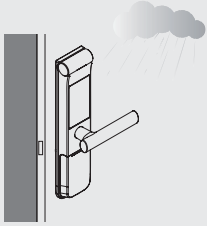

請勿自行嘗試拆卸本
電子鎖，否則可能觸
電及損壞產品

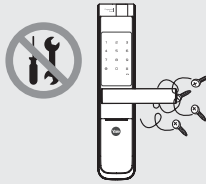

嬰兒及少部分有特殊
指紋的人可能無法在
此產品登記

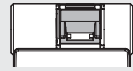

※本掃描模組無法辨識含
水及不明物質的指紋，
且會觸發警報

請勿以工具敲擊產品

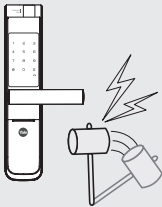

請牢記及安全的保存
您的密碼



當您外出時，請務必確
認門鎖是否確實鎖上

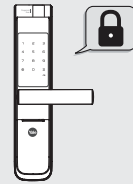

請小心門把以免撞擊
受傷

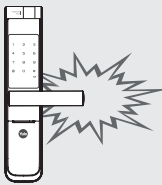

安全起見，在此電子鎖安
裝完成後，請將您的備份
鑰匙存放在安全且方便取
得之處



請勿以水及汽油或苯
等任何溶劑清潔產
品，可能導致電子鎖
電路損壞、產品劣
化、或漆面剝落



注意

請務必遵守以上說明，以避免您受傷或是財物損失。

產品特色

1 門鎖警示

耶魯數位電子門鎖具有內建警示功能。如果電子鎖的鍵盤區受損，警報音會響起。

2 一觸即開 (簡便掃描)

簡便掃描科技只需要一個動作即可開門，無須開關蓋板掃描指紋。

3 電子密碼系統

您可以方便地以密碼開門，耶魯數位電子門鎖讓您享受無鑰匙的自由與便利性。

4 緊急備用電源

若您的電池耗盡，仍有 9V 電池電源可供使用。

5 虛位密碼

為避免您的密碼外洩，耶魯數位電子門鎖讓您可於設定的密碼前或後輸入"亂數密碼"。

6 自動上鎖功能

當您進入家門後，外側把手將自動失效以防任何人尾隨進入。

7 遠端控制系統 (選配)

使用遙控器「遠端」開／關門。

8 Zwave / Zigbee (選配)

利用 Zwave / Zigbee 網路連接耶魯數位電子門鎖遙控模組。

9 BLE (選配)

利用 BLE 與您的智慧型手機連接。

產品構成

基本配備

本基本配備可能因產品性能及/或品質改善而變更，恕不另行通知。

〉基本配備

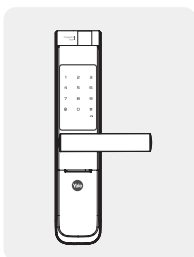

前面板 (前鎖體)

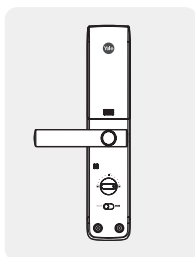

後面板 (主體)

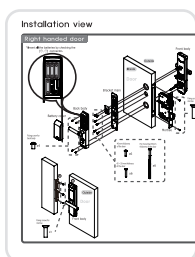

安裝圖

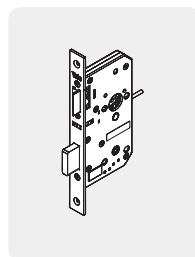

鎖匣

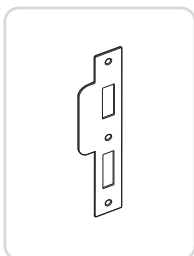

受口片

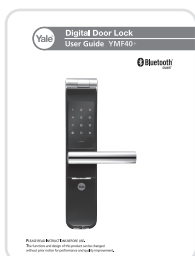

使用指南

4 顆 AA 電池
緊急機械鑰匙
螺絲

〉選配配件

- 遙控器
- 遙控模組
- 網路系統登記模組
- Zigbee 模組
- BLE 模組

產品規格

規格

零件名稱	規格	備註	
前面板 (前鎖體)	66(寬) x 320(高) x 25(深)mm ／鋁製	操作溫度: -15~55°C (5~131°F)	
後面板 (主體)	66(寬) x 320(高) x 31(深)mm ／鋁壓鑄、滑蓋(ABS+PC)		
把手	鋁壓鑄		
電池	4 顆 1.5V AA 鹼性電池 (操作電壓: 4.5~6V)	長達一年 (每天使用 10 次)	
鎖匣	鋼及 SUS430		
選配項目	遙控器	無線	選配
	Z-Wave		
	Zigbee		
	BLE 模組		

※ 電池壽命會因使用環境的溫度、濕度、使用頻率及電池品質略有不同。

※ 購買產品時，請務必確認所有零件皆包含在內。

※ 選配產品可能因國家或當地經銷商而無法提供。



回收資訊請洽當地主管機關或零售商。



注意事項:
確認您當地的廢棄物丟棄規
範，請務必回收電子產品所產
生的廢棄物。



名稱識別

前面板

請將前面板 (前鎖體) 安裝於門扇外

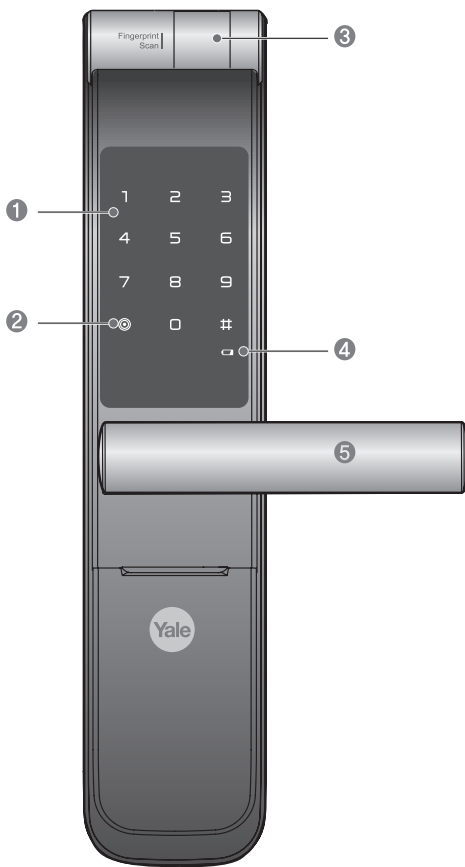

①	鍵盤 (10鍵)
②	喚醒按鈕
③	指紋滑蓋
④	低電量指示燈
⑤	把手
⑥	指紋讀取感應器
⑦	緊急電源供應端子
⑧	重新啟動按鈕
⑨	緊急機械鑰匙孔
⑩	緊急滑蓋

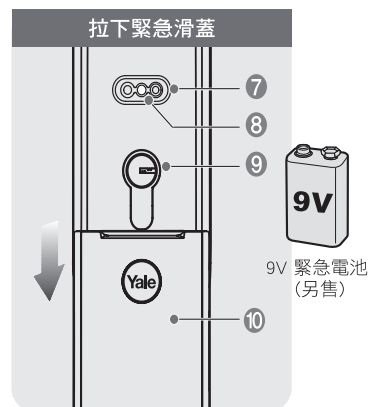
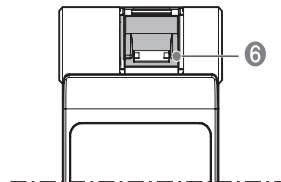

名稱識別

主體

請將主體 (後面板) 安裝於門扇內

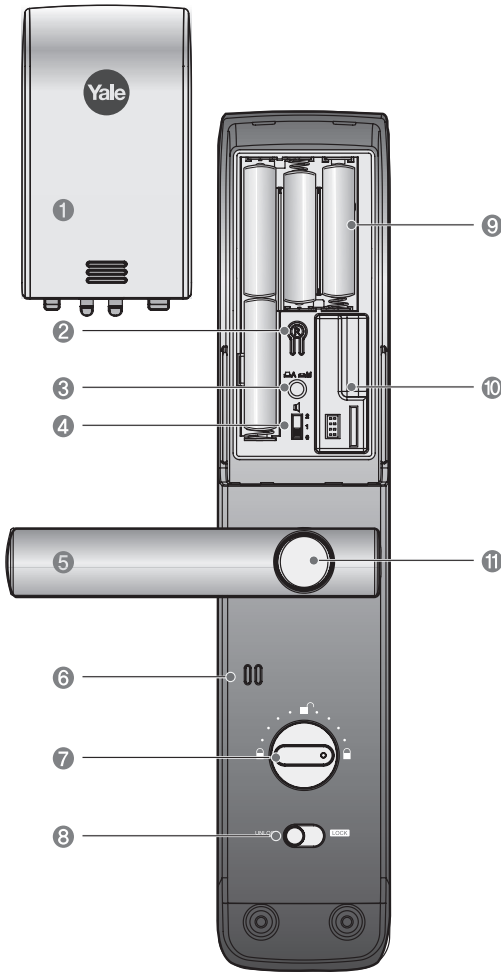

①	電池滑蓋
②	R 登記按鈕
③	自動/手動上鎖按鈕
④	音量調節開關
⑤	把手
⑥	喇叭
⑦	手動上鎖旋鈕
⑧	內部強制上鎖開關
⑨	1.5V AA 鹼性電池
⑩	遠端遙控/網路系統登記模組插槽 (選配)
⑪	安全把手按鈕
⑫	斜舌
⑬	自動上鎖感應器
⑭	鎖舌(方舌)

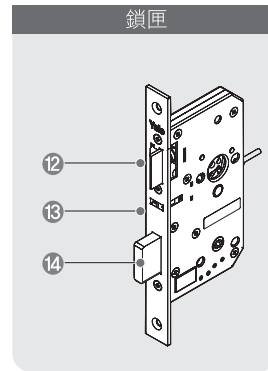

快速設定

快速選單

	手掌輕觸鍵盤，以開始及結束動作	M PIN	輸入管理者密碼 (4 ~ 10 碼)
	點擊顯示數字	U PIN	輸入使用者密碼 (4 ~ 10 碼)
	按鍵盤上的 ◎ 字鍵	O PIN	輸入一次性密碼 (只有 4 碼)
	按鍵盤上的 # 字鍵	U 	輸入使用者指紋 (至多 20 組)
	從電池蓋內側按下  鍵(登記)按鈕	U N	使用者編號須為 2 碼
	依使用指示的設定重複操作		

登記使用者密碼

使用者密碼須於電子鎖安裝後或重設出廠設定後，完成設定；此步驟順利完成後，方可進行程式設定及使用。

R **U** PIN 使用者密碼登記 (4~10 碼) - 只有一組使用者密碼 **R** 完成

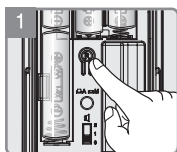

按下  按鈕

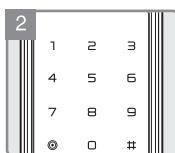

輸入新的使用者密碼

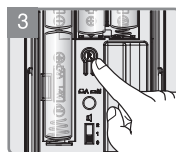

按下  (登記) 按鈕以完成

快速設定

一般模式

快速選單 (一般模式)

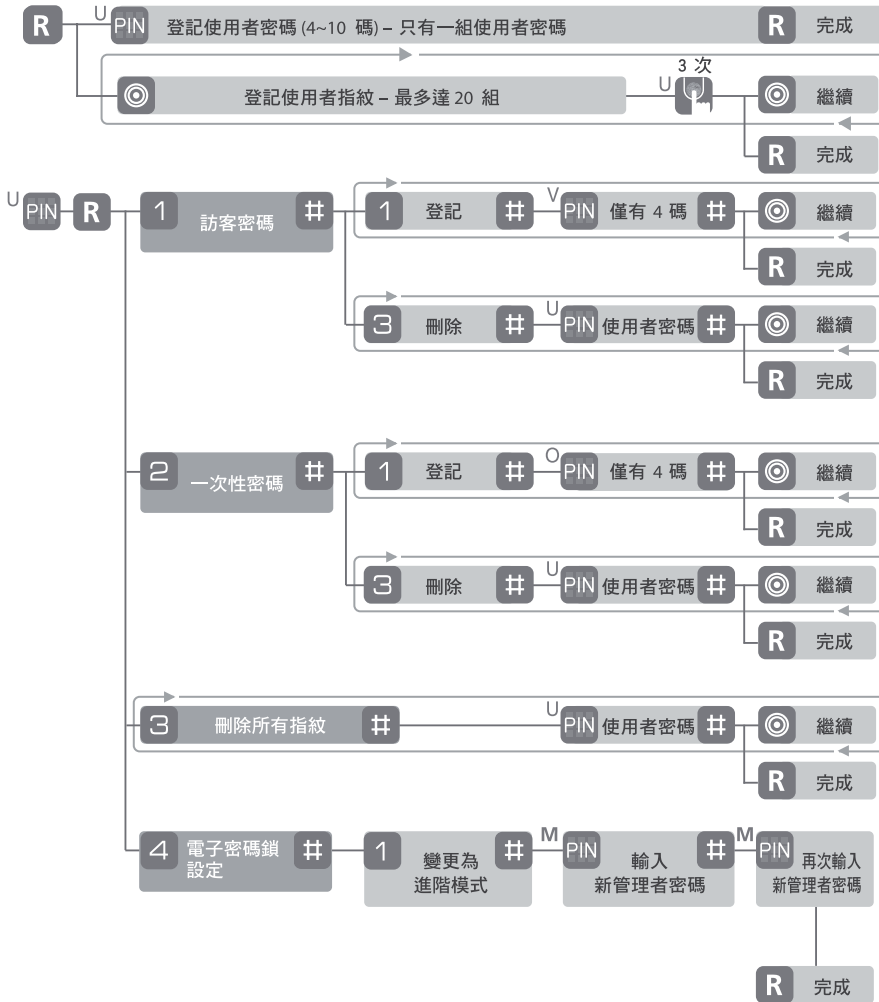

快速設定

一般模式

快速選單 (一般模式)

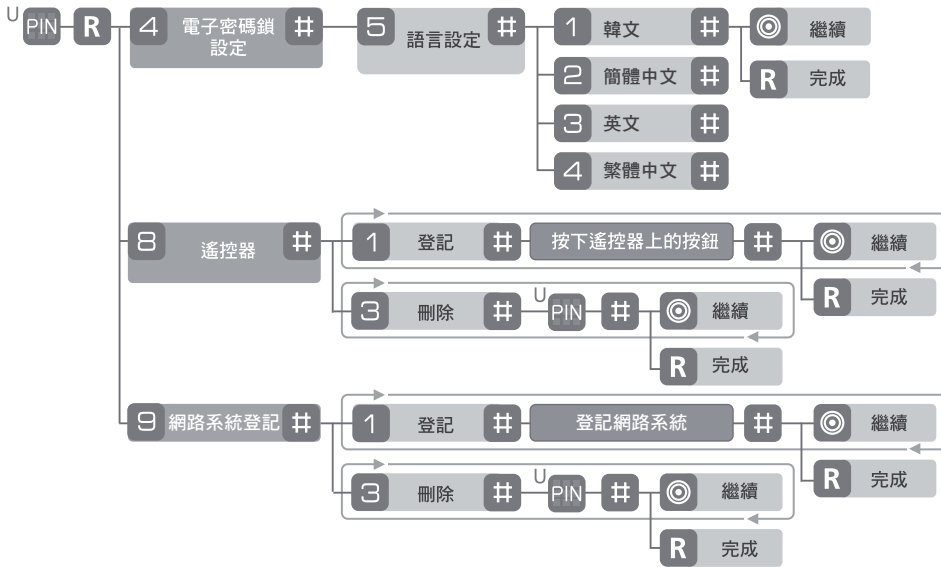

快速設定

進階模式

快速選單 (進階模式)

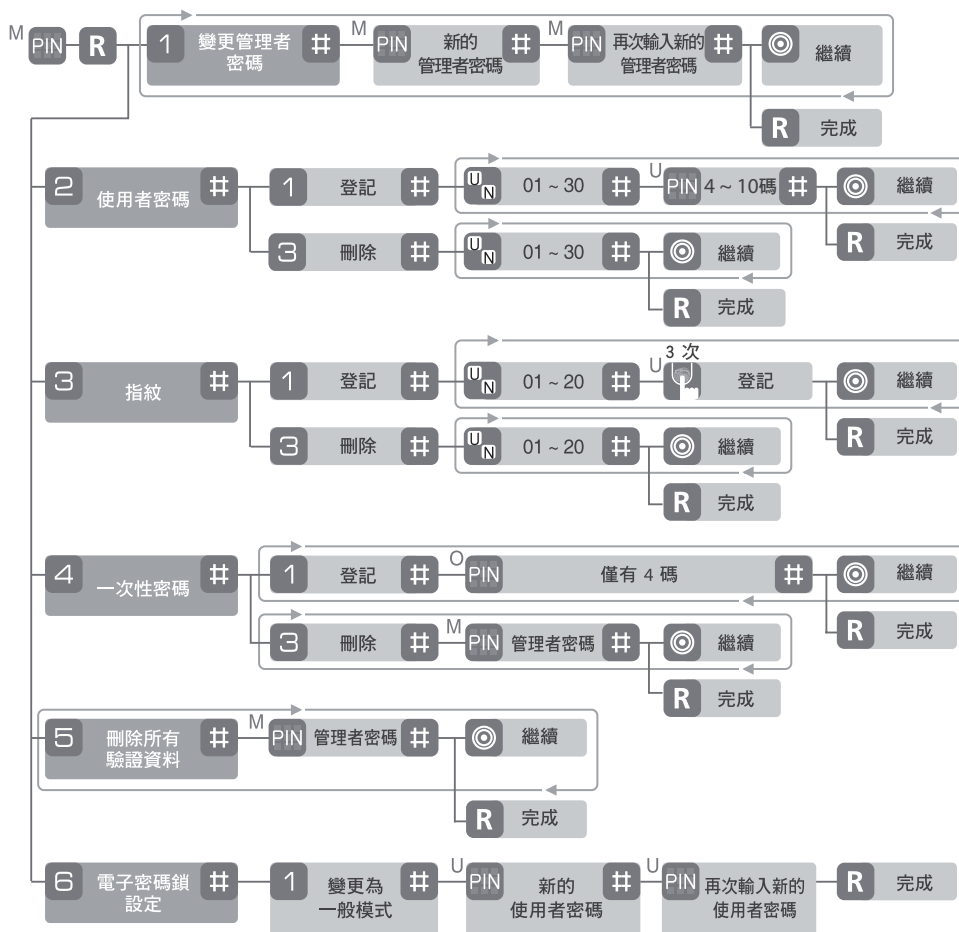

快速設定

進階模式

快速選單 (進階模式)

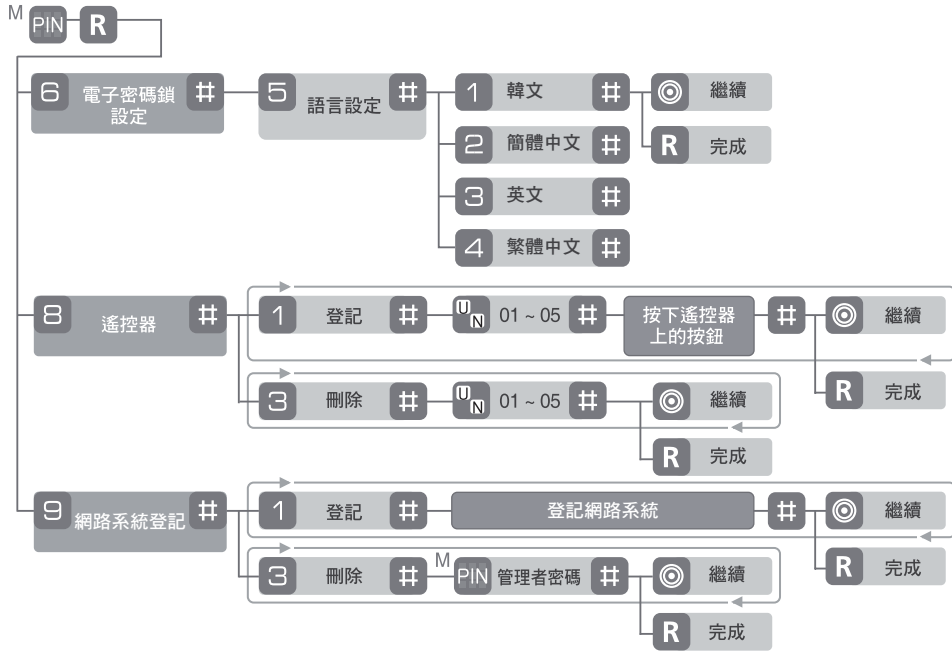

設定

一般模式

登記使用者密碼 (4~10 碼)

R **U** PIN 使用者密碼登記 (4~10 碼) - 只有一組使用者密碼 **R** 繼續

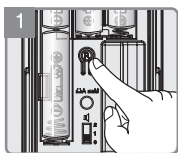

按下 **R** 按鈕

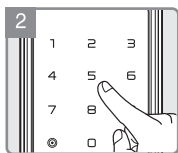

輸入新的使用者密碼

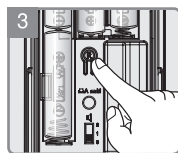

按下 **R** (登記) 按鈕以完成

登記使用者指紋 (至多 20 組)

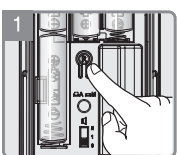

按下 **R** 按鈕

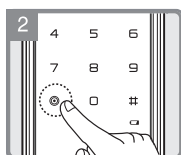

按 **[Fingerprint icon]** 鍵繼續

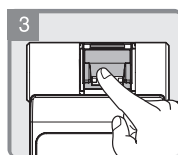

依語音指示將手指滑過指紋感測器 3 次

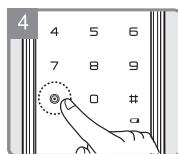

按 **[Fingerprint icon]** 鍵繼續

或

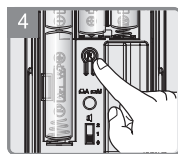

按下 **R** 鍵結束

▲ 注意

- 登記使用者密碼及指紋時，請確保您的門是開啟狀態，因為在您嘗試登記或變更認證時可能不慎將門上鎖。
- 在新的使用者密碼登記後，之前登記的密碼將自動失效。
- 建議您定期變更使用者密碼。
- 管理者密碼／訪客密碼／一次性密碼／使用者密碼不可為同一組數字

設定

進階模式

變更管理者密碼

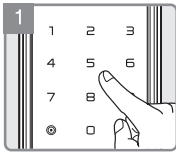

輸入管理者密碼

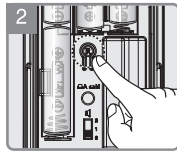

按 [R] 鍵

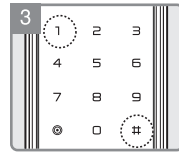

按 [1][#] 鍵以
變更管理者密碼



輸入新的管理者
密碼後按 [#]



再次輸入管理者
密碼後按 [#]

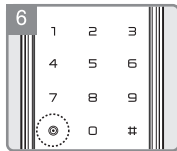

按 [0] 鍵繼續

或

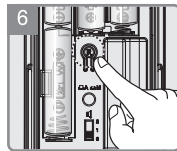

按 [R] 鍵結束

設定

進階模式

登記使用者密碼

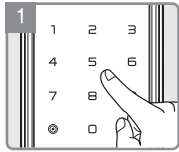
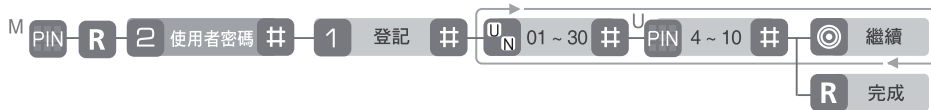

輸入管理者密碼

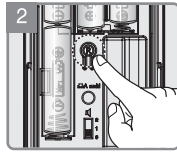

按 **R** 鍵

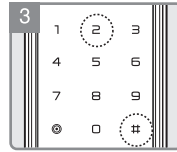

按 [2][#] 鍵

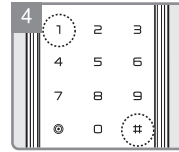

按 [1][#] 鍵以
登記使用者密碼



輸入使用者編號
(01~30) 後按 [#]

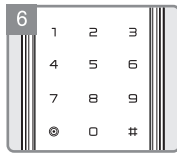

輸入使用者密碼
(4~10碼) 後按 [#]

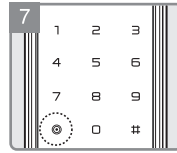

按 **C** 鍵繼續

或

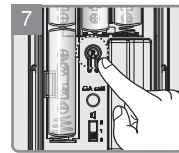

按 **R** 鍵結束

刪除使用者密碼



設定

進階模式

登記指紋

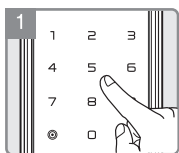
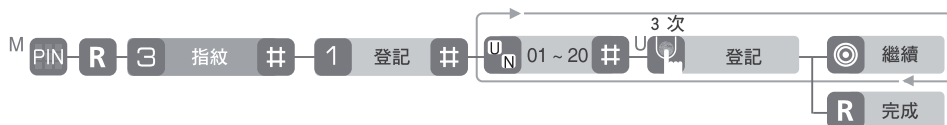

輸入管理者密碼

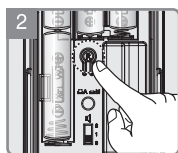

按 R 鍵

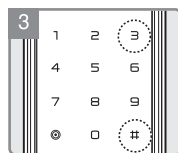

按 [3][#] 鍵

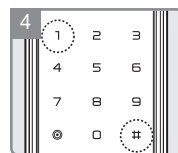

按 [1][#] 鍵以
登記指紋

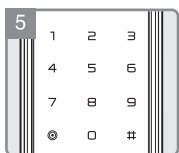

輸入使用者編號
(01-20) 後按 [#]

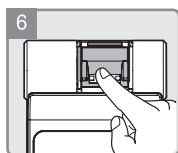

指紋滑蓋開啟後，依
語音指示將手指滑過
指紋感測器3次

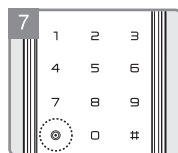

按 [中心] 鍵繼續

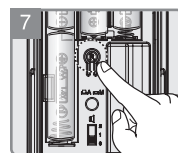

按 R 鍵結束

刪除指紋



設定

進階模式

登記一次性密碼

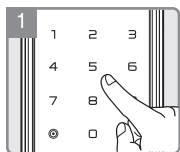

輸入管理者密碼

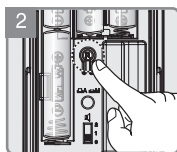

按 **⊙** 鍵

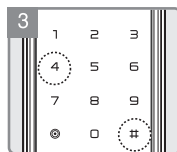

按 [4][#] 鍵

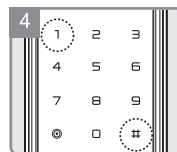

按 [1][#] 鍵以
登記一次性密碼

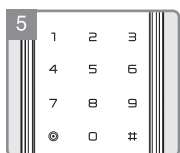

輸入一次性密碼
(4 碼) 後按 [#]

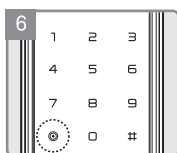

按 **⊙** 鍵繼續

或

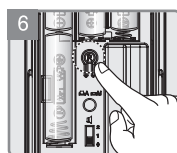

按 **⊙** 鍵結束

刪除一次性密碼



設定

進階模式

刪除所有驗證資料

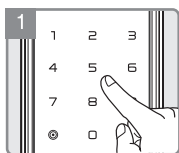

輸入管理者密碼

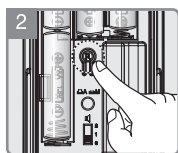

按 **R** 鍵

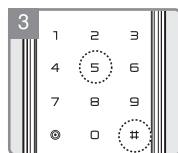

按 [5][#] 鍵



輸入管理者密碼
後按 [#]

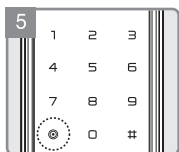

按 **[Continue]** 鍵繼續

或

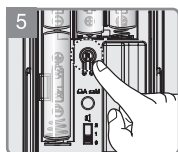

按 **R** 鍵結束

設定

進階模式

電子密碼鎖設定

變更為一般模式

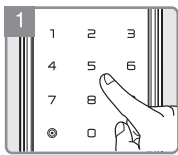

輸入管理者密碼

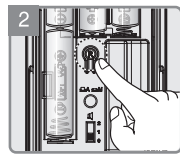

按 R 鍵

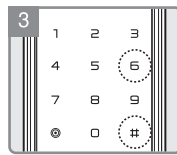

按 [6][#] 鍵

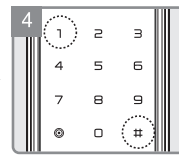

按 [1][#] 鍵以登記新的使用者密碼

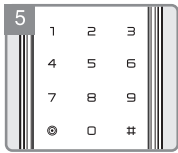

輸入使用者密碼
後按 [#]

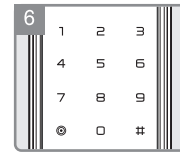

再次輸入使用者密碼

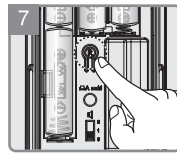

按 R 鍵結束

語言設定

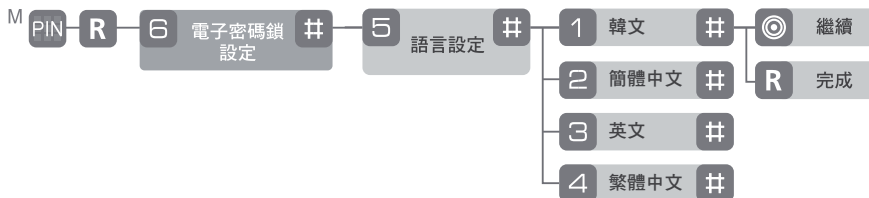

設定

進階模式

登記遙控器

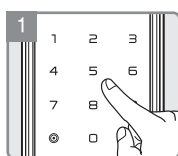
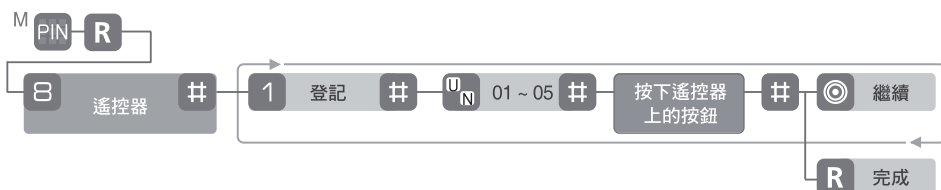

輸入管理者密碼

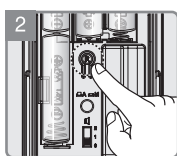

按 **R** 鍵

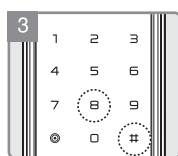

按 [8][#] 鍵

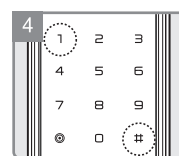

按 [1][#] 鍵以登記遙控器

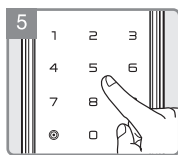

輸入使用者號碼 (01~05) 後按 [#]

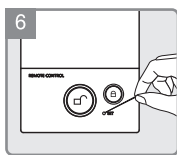

按下遙控器上的登記鍵。按下登記鍵後，待嗶一聲後，按 [#] 鍵完成設定

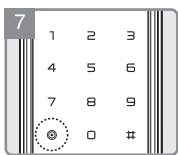

按 [] 鍵繼續

或

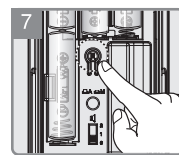

按 **R** 鍵結束

刪除遙控器



設定

進階模式

設定網路系統

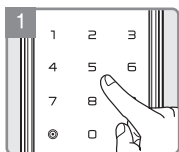

輸入管理者密碼

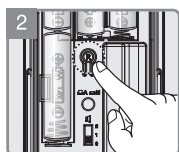

按 **R** 鍵

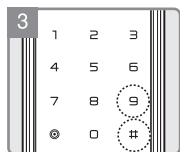

按 [9][#] 鍵

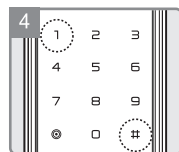

按 [1][#] 鍵
以登記網路系統



聽到啤一聲後，按
[#] 鍵完成設定

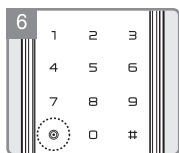

按 **[#]** 鍵繼續

或

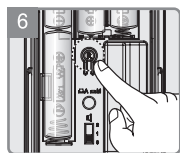

按 **R** 鍵結束

刪除網路系統



使用方法

一般模式

進階模式

以密碼開門

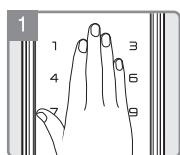

1
以手掌輕觸
前面板

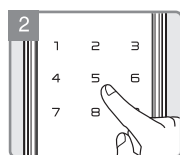

2
在鍵盤上
輸入登記的密碼

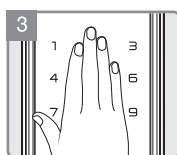

3
以手掌再次輕觸
前面板

或

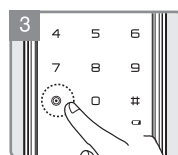

3
按 [OK] 鍵

以指紋開門

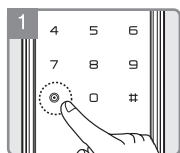

1
按鍵盤上的 [OK]
喚醒鍵

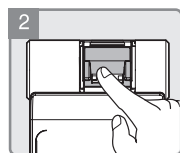

2
指紋滑蓋開啟後，
以手指滑過指紋
感應器

確認門是否打開!



請於使用者密碼登記後，檢查門扇是否能以此密碼正常開啟。

使用方法

一般模式

進階模式

上鎖

※ 請確認自動/手動上鎖狀態。

〉自動上鎖模式 (預設)

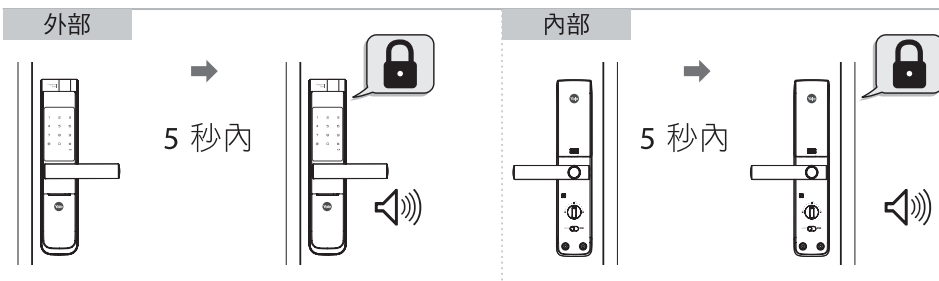

當進入自動上鎖模式時，自動上鎖感應器在偵測到門扇關閉 5 秒內即自動上鎖。

〉手動上鎖模式

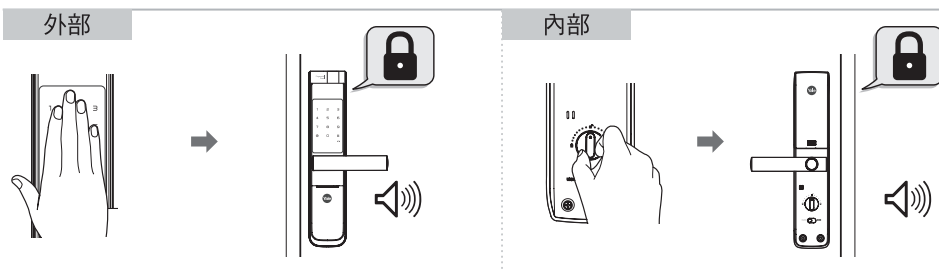

以手掌輕觸鍵盤，門即上鎖

使用主體上的手動旋鈕

▲ 注意

- 自動上鎖模式與手動上鎖模式無法同時作用。當電子鎖設置為手動上鎖時，請您於外出時確認電子鎖已確實鎖上。

使用方法

一般模式

進階模式

從內部開鎖

安全把手設定不是預設模式

› 於安全把手鈕彈起時，開啟門扇

持續按壓安全把手按鈕，同時轉動把手以開啟門扇。

安全把手按鈕位於內側把手。

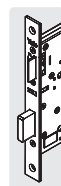
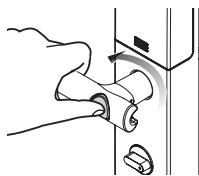

(關閉)



(開啟)

› 於安全把手鈕下壓時，開啟門扇

轉動內部把手，開啟門扇

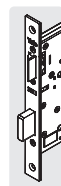
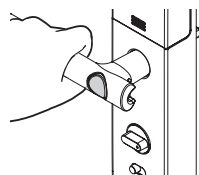

(關閉)



(開啟)

▲ 重要

- 請務必熟悉安全把手的操作方式，防範未然。

使用方法

一般模式

進階模式

安全把手設定

此專利技術可防止強行在門上鑽孔並試圖開鎖。

› 啟用安全把手

持續按壓安全把手按鈕，使用十字螺絲起子，逆時針旋轉把手側邊的固定螺絲，直到安全把手按鈕彈起為止。

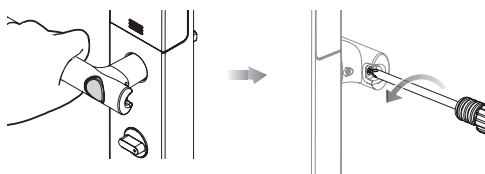

› 停用安全把手

持續按壓安全把手按鈕，同時使用十字螺絲起子順時針旋轉把手側邊的固定螺絲，直至安全把手按鈕不彈出為止。

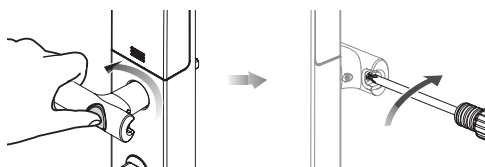

使用虛位密碼功能開門 (僅限於一般模式)

這是一個讓您避免意外洩漏密碼的安全設置；
僅供使用者及訪客密碼使用，不可搭配一次性密碼使用。

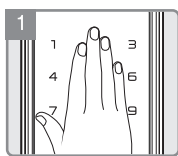

以手掌輕觸前面板

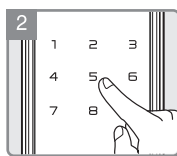

方法 ①
輸入 →

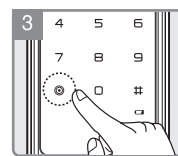

按 [◎] 鍵確認或以手掌再次輕觸鍵盤以開門

方法 ②
輸入 →

備註

- 請注意，把手的螺絲是固定的，並不會因為安全把手設定而與門扇脫離。

使用方法

一般模式

進階模式

外部強制上鎖

警示音會於有人試圖從內側按壓把手開門時響起。

》外部強制上鎖設定 - 指紋

以登記過的指紋(手指)滑過指紋感測器後長按[#]鍵5秒，直到聽見3聲嗶音。

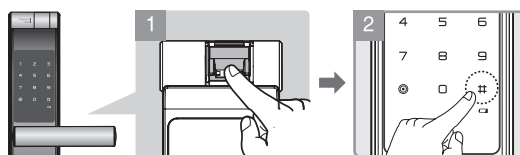

》外部強制上鎖設定 - 使用者密碼 (一次性密碼除外)

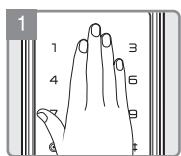

以手掌輕觸前面板

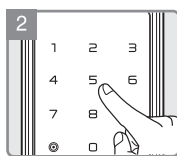

在鍵盤上輸入登記的使用者密碼

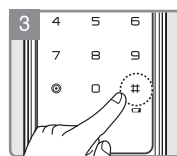

長按[#]鍵5秒
(會發出3次嗶聲)

內部強制上鎖

當內部強制上鎖模式啟用時，電子鎖鍵盤無作用。

一旦有人嘗試以密碼或是指紋開門進入，警示音會響起。

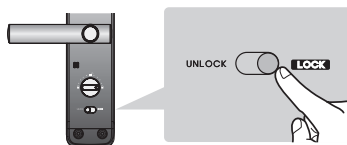

備註

- 當外部強制上鎖功能開啟，若嘗試從屋內按壓把手開門，警示音會響起。
- 輸入使用者密碼或以登記的指紋(手指)滑過指紋感測器，方可停用外部強制上鎖功能。
- 內部強制上鎖功能僅可於門扇關閉時啟用。

使用方法

一般模式

進階模式

自動／手動上鎖

自動上鎖啟用後，電子鎖將在門扇關上後 5 秒內自動上鎖。

自動上鎖設定

A 鬆開主體上自動／手動上鎖按鈕以設為自動上鎖

手動上鎖設定

M 按下主體上自動／手動上鎖按鈕以設為手動上鎖



音量調整 預設為高



操作聲音量可依音量調整開關進行調整
(2: 高 / 1: 低 / 0: 靜音)

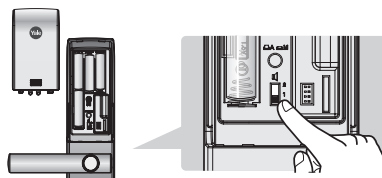

備註

· 即使操作聲設為「靜音」，錯誤警示音及警報還是會響起。

使用方法

一般模式

進階模式

入侵警報

入侵警報: 若有人在電子密碼鎖上鎖狀態下，試圖破壞門鎖進入時，警報音會響起。

關閉警報

- 方法 ❶ 輸入登記的密碼
- 方法 ❷ 長按 **Ⓡ** 按鈕 5 秒
- 方法 ❸ 輸入登記的指紋

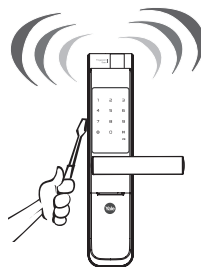

三分鐘自動鎖死功能

一旦進入三分鐘自動鎖死狀態，電子密碼鎖將會關閉，不允許任何操作行為。

在輸入有效密碼或是指紋五 (5) 次失敗後，電子鎖會進入三分鐘自動鎖死狀態。

解除三分鐘自動鎖死狀態

- 方法 ❶ 按 **Ⓡ** 鍵
- 方法 ❷ 壓下內部把手

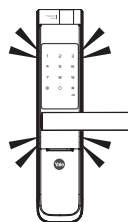

緊急機械式鑰匙操作

電子密碼鎖發生問題時，請以機械式鑰匙操作。

例如:

- 忘記使用者密碼
- 電子迴路異常

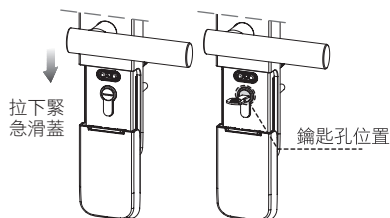

緊急電源

電力耗盡時，緊急供電

若是電池電力耗盡，可使用如圖示之 9V 電池開鎖。

供應緊急電源

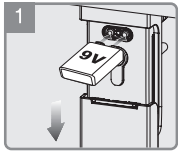

將 9V 電池置於緊急電源供應端子上

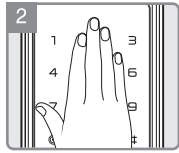

以手掌輕觸鍵盤

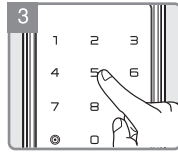

在鍵盤上輸入登記密碼

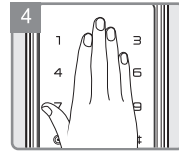

以手掌輕觸鍵盤或按 [OK] 鍵以確認並且更換電池

電源供應

1 使用期限

本產品使用四顆 1.5V 鹼性 AA 鹼性電池。以每天使用 10 次計算，預估電池可連續使用長達 1 年。
(建議您使用合格的鹼性電池)。

一比一實際尺寸

1.5V(LR6) 鹼性AA電池

2 低電量警示

下列情形發生時，需更換所有電池：

- * 鍵盤上的低電量 LED 警示燈閃紅燈時
- * 低電量通知訊息顯示時

電池若更換為不正確的類型會有爆炸的風險。

請依照國家規範或所在地回收規定，回收廢棄的電池。

低電量(紅燈)

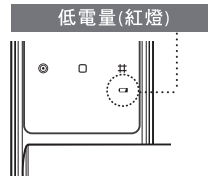

備註

- 電池壽命會因環境溫度、濕度、使用頻率、及電池品質而有所不同。
- 請勿使用可充電式電池。僅建議使用鹼性電池。

使用方法

一般模式

進階模式

產品故障

以手指按下位於 [緊急電源端子] 中間的重新設定按鈕，並再次測試指紋或密碼。若仍無法使用，請聯絡售後服務人員。
耶魯 24H 客服專線：0800-31-4109

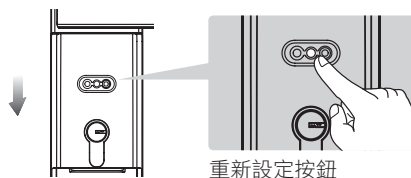

回復原廠設定

電子密碼鎖重設為原廠設定後，所有使用者密碼(包含管理者密碼)皆會被刪除，全部設定將回復為原廠預設值，設定方式如下：

1. 取下電池滑蓋及所有電池
2. 卸下電子密碼鎖主體
3. 回復原廠設定鍵位於後部機板底部
4. 用鑷子按下重設鍵的同時，裝回全部電池使電子鎖通電，再放開重設鍵。
5. 裝回電子鎖主體及蓋回電池蓋

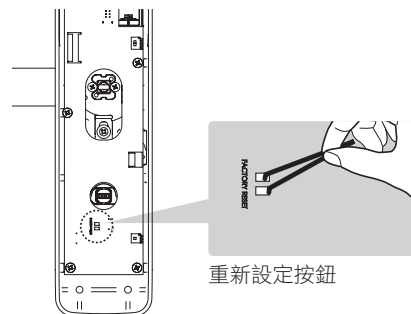

電子密碼鎖回復原廠設定後，必須先行設定使用者密碼，以啟用其他設定。

